

Ilumina | Retrofit LED-Leuchtmittel

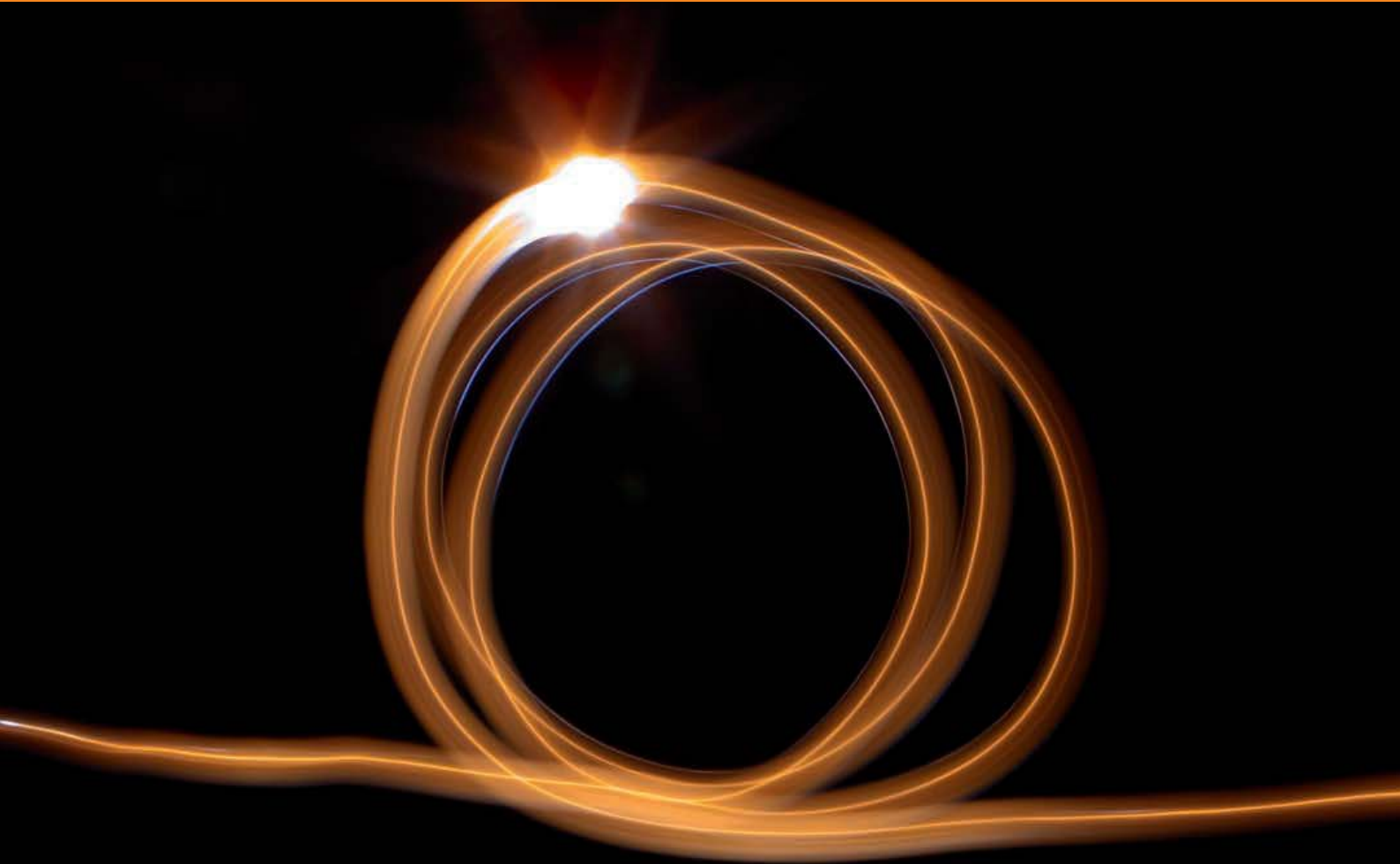

Datenblätter



CONPOWER
Energie bewusst machen

Ilumina | LED-Retrofit

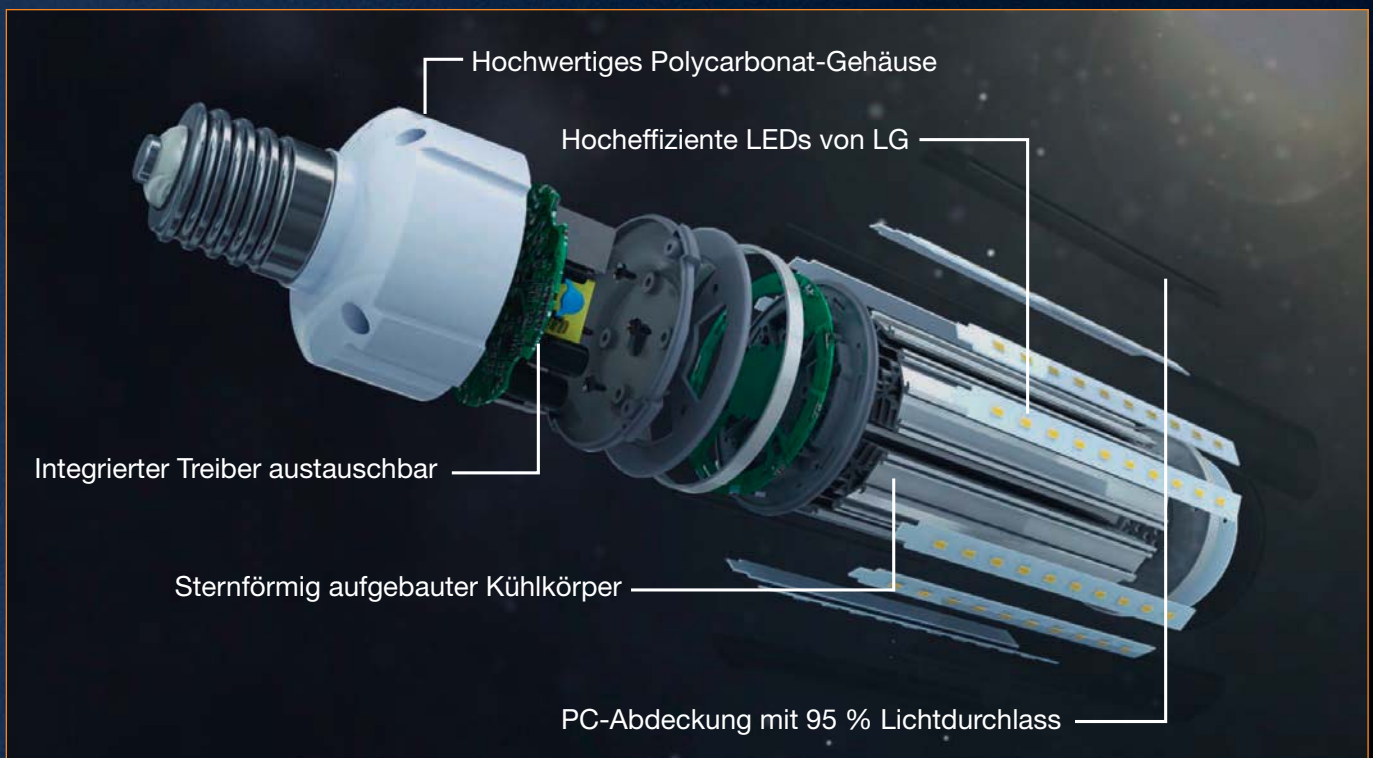

Während in der Vergangenheit der Einsatz von herkömmlichen Entladungslampen bevorzugt wurde, gibt es heute auf dem Beleuchtungssektor LED-Lösungen, die sich nicht nur durch ihre Energieeffizienz, sondern auch aus wirtschaftlicher Sicht auszeichnen. Durch die hohe IP-Schutzart (IP 64) wird auch der Einsatz in älteren Straßenleuchten ermöglicht.

Die neueste Generation der LED Retrofit Ilumina bringt mehr Licht bei reduzierter Anschlussleistung und überzeugt zusätzlich durch eine verbesserte Bauform. Das neue Design trennt Vorschaltgerät und Kühlkörper thermisch voneinander. Dadurch wird die Wärmeableitung beider Komponenten verbessert. Durch ein austauschbares Treibermodul wird die Nutzung über die Lebensdauer von 50.000 Stunden hinaus ermöglicht. Das Leuchtmittel verfügt über einen Überspannungsschutz von 4kV und einen Bimetall-Überhitzungsschutz, welcher die LED vor Überhitzung schützt. Die Leuchtmittel sind mit E27- oder alternativ E40-Fassung verfügbar. Den ästhetischen Anforderungen unserer Kunden kann durch die Verfügbarkeit der Leuchtmittel in den Lichtfarben 2.200 , 3.000, 4.000, 5.000 und 6.500 Kelvin entsprochen werden.

■ Alle LED-Retrofits mit klarer und mattierter Abdeckung erhältlich



Ilumina | LED-Retrofit

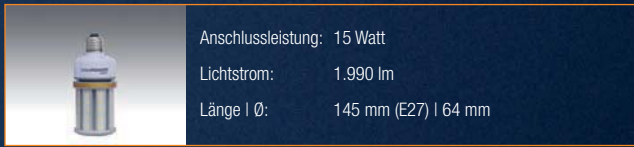

Seite 4



Seite 5

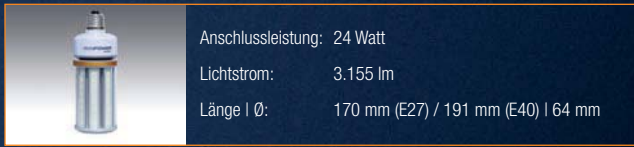

Seite 6



Seite 7

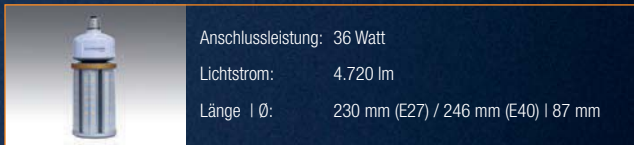

Seite 8

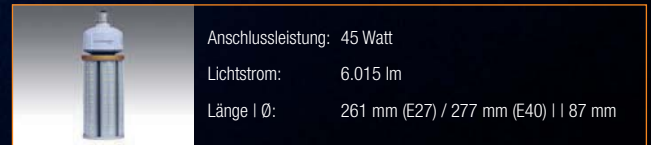

Seite 9

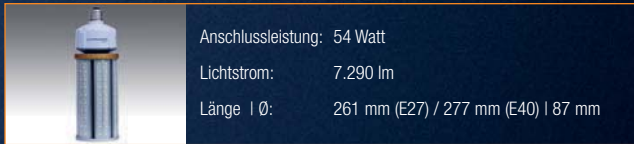

Seite 10

LED-Retrofit mit 180°-Abstrahlwinkel mit integriertem Vorschaltgerät

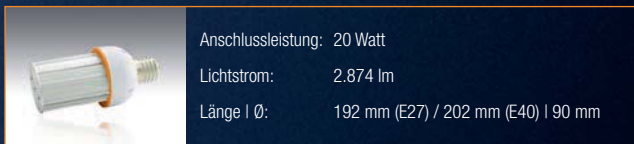

Seite 11

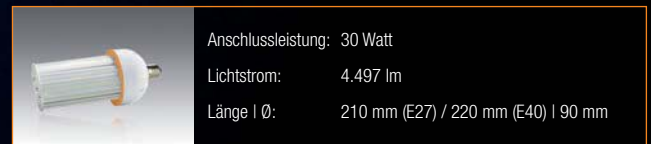

Seite 12

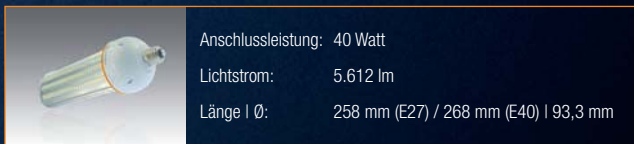

Seite 13

Auf Anfrage sind die LED Retrofit Ilumina auch mit externem Vorschaltgerät oder in höheren Wattagen verfügbar.

■ **Illumina | LED-Leuchtmittel 15 Watt mit integriertem Vorschaltgerät**

Produktdaten		Produktabbildung								
Anschlussleistung:	15 Watt									
LED:	LG G4 5630									
Anzahl der LED Chips:	45									
Spannung:	AC									
Spannungsbereich:	100-277 V									
Cos φ:	≥0,95									
Betriebsfrequenz:	50-60 Hz									
Lichtfarben:	2.200 K						3.000 K	4.000 K	5.000 K	6.500 K
Lichtstrom - klar:	1.650 lm						1.805 lm	1.875 lm	1.950 lm	1.990 lm
Lampenlichtausbeute:	110 lm/W						120 lm/W	125 lm/W	130 lm/W	133 lm/W
Lichtstrom - mattiert:	1.450 lm						1.575 lm	1.695 lm	1.815 lm	1.840 lm
Lampenlichtausbeute:	97 lm/W						106 lm/W	113 lm/W	121 lm/W	123 lm/W
Farbwiedergabeindex:	≥80 R _a									
Umgebungstemperatur:	-30 °C bis +60 °C									
Überspannungsschutz:	4kV									
Schutzart:	IP64									
Brennstellung:	beliebig									
Mittlere Lebensdauer:	50.000 h									
Länge:	145 mm (E27)									
Durchmesser:	64 mm									
Gewicht:	0,29 kg									
Versandeinheit:	16 Stück									
Garantie:	5 Jahre									
Gehäuse: Leuchtmittel mit internem Vorschaltgerät. Einmaliges Kühlerdesign ermöglicht optimales Wärmemanagement. Der sternförmige Aufbau des Aluminiumkühlkörpers dient der rückseitigen Belüftung der Module.		Produktbeschreibung <ul style="list-style-type: none"> ■ 360° Abstrahlwinkel ■ Überhitzungsschutz ■ Treiber austauschbar ■ Kein Abwärmestau möglich ■ Mit E27-Fassung erhältlich ■ Ausführungen mit klarem und mattiertem Abdeckglas 								

Maße

E27 (L x H x B) = 145 mm x 58 mm x 64 mm

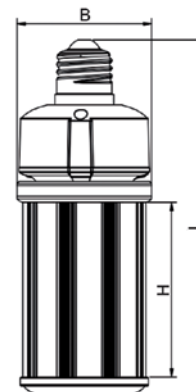

Alle vorherigen Datenblätter verlieren hiermit ihre Gültigkeit. Das Gleiche gilt bei Erscheinen eines neuen Datenblatts.

■ **Illumina | LED-Leuchtmittel 19 Watt mit integriertem Vorschaltgerät**

Produktdaten		Produktabbildung								
Anschlussleistung:	19 Watt									
LED:	LG G4 5630									
Anzahl der LED Chips:	54									
Spannung:	AC									
Spannungsbereich:	100-277 V									
Cos φ:	≥0,95									
Betriebsfrequenz:	50-60 Hz									
Lichtfarben:	2.200 K						3.000 K	4.000 K	5.000 K	6.500 K
Lichtstrom - klar:	2.095 lm						2.300 lm	2.400 lm	2.480 lm	2.508 lm
Lampenlichtausbeute:	110 lm/W						121 lm/W	126 lm/W	131 lm/W	132 lm/W
Lichtstrom - mattiert:	1.810 lm						2.000 lm	2.140 lm	2.290 lm	2.340 lm
Lampenlichtausbeute:	95 lm/W						105 lm/W	113 lm/W	121 lm/W	123 lm/W
Farbwiedergabeindex:	≥80 R _a									
Umgebungstemperatur:	-30 °C bis +60 °C									
Überspannungsschutz:	4kV	Produktbeschreibung <ul style="list-style-type: none"> ■ 360° Abstrahlwinkel ■ Überhitzungsschutz ■ Treiber austauschbar ■ Kein Abwärmestau möglich ■ Mit E27- und E40-Fassung erhältlich ■ Ausführungen mit klarem und mattiertem Abdeckglas 								
Schutzart:	IP64									
Brennstellung:	beliebig									
Mittlere Lebensdauer:	50.000 h									
Länge:	155 mm (E27)/ 171 mm(E40)									
Durchmesser:	64 mm									
Gewicht:	0,30 kg									
Versandeinheit:	16 Stück									
Garantie:	5 Jahre									
Gehäuse: Leuchtmittel mit internem Vorschaltgerät. Einmaliges Kühlerdesign ermöglicht optimales Wärmemanagement. Der sternförmige Aufbau des Aluminiumkühlkörpers dient der rückseitigen Belüftung der Module.										

Maße

E27 (L x H x B) = 155 mm x 68 mm x 64 mm

E40 (L x H x B) = 171 mm x 68 mm x 64 mm

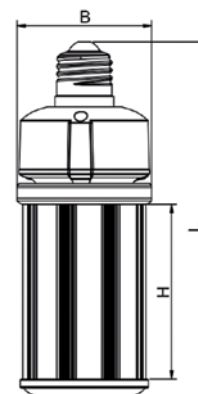

Alle vorherigen Datenblätter verlieren hiermit ihre Gültigkeit. Das Gleiche gilt bei Erscheinen eines neuen Datenblatts.

■ **Illumina | LED-Leuchtmittel 24 Watt mit integriertem Vorschaltgerät**

Produktdaten		Produktabbildung								
Anschlussleistung:	24 Watt									
LED:	LG G4 5630									
Anzahl der LED Chips:	72									
Spannung:	AC									
Spannungsbereich:	100-277 V									
Cos φ:	≥0,95									
Betriebsfrequenz:	50-60 Hz									
Lichtfarben:	2.200 K						3.000 K	4.000 K	5.000 K	6.500 K
Lichtstrom - klar:	2.650 lm						2.910 lm	3.080 lm	3.155 lm	3.100 lm
Lampenlichtausbeute:	110 lm/W						121 lm/W	128 lm/W	131 lm/W	129 lm/W
Lichtstrom - mattiert:	2.300 lm						2.550 lm	2.700 lm	2.905 lm	2.950 lm
Lampenlichtausbeute:	96 lm/W						106 lm/W	113 lm/W	121 lm/W	123 lm/W
Farbwiedergabeindex:	≥80 R _a									
Umgebungstemperatur:	-30 °C bis +60 °C									
Überspannungsschutz:	4kV									
Schutzart:	IP64									
Brennstellung:	beliebig									
Mittlere Lebensdauer:	50.000 h									
Länge:	170 mm (E27)/ 191 mm(E40)									
Durchmesser:	64 mm									
Gewicht:	0,35 kg									
Versandeinheit:	16 Stück									
Garantie:	5 Jahre									
Gehäuse: Leuchtmittel mit internem Vorschaltgerät. Einmaliges Kühlerdesign ermöglicht optimales Wärmemanagement. Der sternförmige Aufbau des Aluminiumkühlkörpers dient der rückseitigen Belüftung der Module.		Produktbeschreibung <ul style="list-style-type: none"> ■ 360° Abstrahlwinkel ■ Überhitzungsschutz ■ Treiber austauschbar ■ Kein Abwärmestau möglich ■ Mit E27- und E40-Fassung erhältlich ■ Ausführungen mit klarem und mattiertem Abdeckglas 								

Maße

E27 (L x H x B) = 170 mm x 83 mm x 64 mm

E40 (L x H x B) = 191 mm x 83 mm x 64 mm

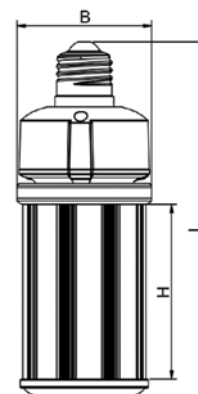

Alle vorherigen Datenblätter verlieren hiermit ihre Gültigkeit. Das Gleiche gilt bei Erscheinen eines neuen Datenblatts.

■ **Ilumina | LED-Leuchtmittel 27 Watt mit integriertem Vorschaltgerät**

Produktdaten		Produktabbildung								
Anschlussleistung:	27 Watt									
LED:	LG G4 5630									
Anzahl der LED Chips:	84									
Spannung:	AC									
Spannungsbereich:	100-277 V									
Cos φ:	≥0,95									
Betriebsfrequenz:	50-60 Hz									
Lichtfarben:	2.200 K						3.000 K	4.000 K	5.000 K	6.500 K
Lichtstrom - klar:	3.000 lm						3.250 lm	3.375 lm	3.510 lm	3.560 lm
Lampenlichtausbeute:	111 lm/W						120 lm/W	125 lm/W	130 lm/W	132 lm/W
Lichtstrom - mattiert:	2.650 lm						2.840 lm	3.080 lm	3.260 lm	3.325 lm
Lampenlichtausbeute:	98 lm/W						105 lm/W	114 lm/W	121 lm/W	123 lm/W
Farbwiedergabeindex:	≥80 R _a									
Umgebungstemperatur:	-30 °C bis +60 °C									
Überspannungsschutz:	4kV									
Schutzart:	IP64									
Brennstellung:	beliebig									
Mittlere Lebensdauer:	50.000 h									
Länge:	205 mm (E27)/221 mm (E40)									
Durchmesser:	87 mm									
Gewicht:	0,65 kg									
Versandeinheit:	16 Stück									
Garantie:	5 Jahre									
Gehäuse: Leuchtmittel mit internem Vorschaltgerät. Einmaliges Kühlerdesign ermöglicht optimales Wärmemanagement. Der sternförmige Aufbau des Aluminiumkühlkörpers dient der rückseitigen Belüftung der Module.		Produktbeschreibung <ul style="list-style-type: none"> ■ 360° Abstrahlwinkel ■ Überhitzungsschutz ■ Treiber austauschbar ■ Kein Abwärmestau möglich ■ Mit E27- und E40-Fassung erhältlich ■ Ausführungen mit klarem und mattiertem Abdeckglas 								

Maße

E27 (L x H x B) = 205 mm x 92 mm x 87 mm

E40 (L x H x B) = 221 mm x 92 mm x 87 mm

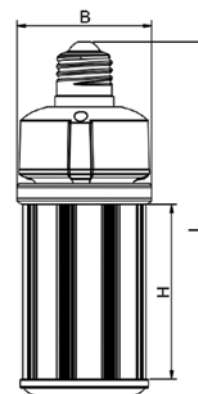

Alle vorherigen Datenblätter verlieren hiermit ihre Gültigkeit. Das Gleiche gilt bei Erscheinen eines neuen Datenblatts.

■ **Illumina | LED-Leuchtmittel 36 Watt mit integriertem Vorschaltgerät**

Produktdaten		Produktabbildung								
Anschlussleistung:	36 Watt									
LED:	LG G4 5630									
Anzahl der LED Chips:	112									
Spannung:	AC									
Spannungsbereich:	100-277 V									
Cos φ:	≥0,95									
Betriebsfrequenz:	50-60 Hz									
Lichtfarben:	2.200 K						3.000 K	4.000 K	5.000 K	6.500 K
Lichtstrom - klar:	3.960 lm						4.365 lm	4.550 lm	4.695 lm	4.720 lm
Lampenlichtausbeute:	110 lm/W						121 lm/W	126 lm/W	130 lm/W	132 lm/W
Lichtstrom - mattiert:	3.450 lm						3.780 lm	4.095 lm	4.304 lm	4.430 lm
Lampenlichtausbeute:	96 lm/W						105 lm/W	114 lm/W	120 lm/W	123 lm/W
Farbwiedergabeindex:	≥80 R _a									
Umgebungstemperatur:	-30 °C bis +60 °C									
Überspannungsschutz:	4kV									
Schutzart:	IP64									
Brennstellung:	beliebig									
Mittlere Lebensdauer:	50.000 h									
Länge:	230 mm (E27)/246 mm (E40)									
Durchmesser:	87 mm									
Gewicht:	0,77 kg									
Versandeinheit:	16 Stück									
Garantie:	5 Jahre									
Gehäuse: Leuchtmittel mit internem Vorschaltgerät. Einmaliges Kühlerdesign ermöglicht optimales Wärmemanagement. Der sternförmige Aufbau des Aluminiumkühlkörpers dient der rückseitigen Belüftung der Module.		Produktbeschreibung <ul style="list-style-type: none"> ■ 360° Abstrahlwinkel ■ Überhitzungsschutz ■ Treiber austauschbar ■ Kein Abwärmestau möglich ■ Mit E27- und E40-Fassung erhältlich ■ Ausführungen mit klarem und mattiertem Abdeckglas 								

Maße

E27 (L x H x B) = 230 mm x 118 mm x 87 mm

E40 (L x H x B) = 246 mm x 118 mm x 87 mm

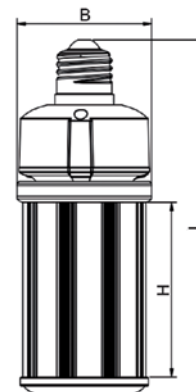

Alle vorherigen Datenblätter verlieren hiermit ihre Gültigkeit. Das Gleiche gilt bei Erscheinen eines neuen Datenblatts.

■ **Illumina | LED-Leuchtmittel 45 Watt mit integriertem Vorschaltgerät**

Produktdaten		Produktabbildung								
Anschlussleistung:	45 Watt									
LED:	LG G4 5630									
Anzahl der LED Chips:	140									
Spannung:	AC									
Spannungsbereich:	100-277 V									
Cos φ:	≥0,95									
Betriebsfrequenz:	50-60 Hz									
Lichtfarben:	2.200 K						3.000 K	4.000 K	5.000 K	6.500 K
Lichtstrom - klar:	4.950 lm						5.515 lm	5.700 lm	5.880 lm	6.015 lm
Lampenlichtausbeute:	110 lm/W						123 lm/W	127 lm/W	131 lm/W	132 lm/W
Lichtstrom - mattiert:	4.580 lm						4.750 lm	5.080 lm	5.440 lm	5.538 lm
Lampenlichtausbeute:	102 lm/W						106 lm/W	113 lm/W	121 lm/W	123 lm/W
Farbwiedergabeindex:	≥80 R _a									
Umgebungstemperatur:	-30 °C bis +60 °C									
Überspannungsschutz:	4kV									
Schutzart:	IP64									
Brennstellung:	beliebig									
Mittlere Lebensdauer:	50.000 h									
Länge:	261 mm (E27)/277 mm (E40)									
Durchmesser:	87 mm									
Gewicht:	0,85 kg									
Versandeinheit:	16 Stück									
Garantie:	5 Jahre									
Gehäuse: Leuchtmittel mit internem Vorschaltgerät. Einmaliges Kühlerdesign ermöglicht optimales Wärmemanagement. Der sternförmige Aufbau des Aluminiumkühlkörpers dient der rückseitigen Belüftung der Module.		Produktbeschreibung <ul style="list-style-type: none"> ■ 360° Abstrahlwinkel ■ Überhitzungsschutz ■ Treiber austauschbar ■ Kein Abwärmestau möglich ■ Mit E27- und E40-Fassung erhältlich ■ Ausführungen mit klarem und mattiertem Abdeckglas 								

Maße

E27 (L x H x B) = 261 mm x 148 mm x 87 mm

E40 (L x H x B) = 277 mm x 148 mm x 87 mm

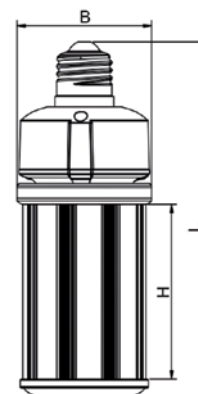

Alle vorherigen Datenblätter verlieren hiermit ihre Gültigkeit. Das Gleiche gilt bei Erscheinen eines neuen Datenblatts.

■ Illumina | LED-Leuchtmittel 54 Watt mit integriertem Vorschaltgerät

Produktdaten		Produktabbildung								
Anschlussleistung:	54 Watt									
LED:	LG G4 5630									
Anzahl der LED Chips:	168									
Spannung:	AC									
Spannungsbereich:	100-277 V									
Cos φ:	≥0,95									
Betriebsfrequenz:	50-60 Hz									
Lichtfarben:	2.200 K						3.000 K	4.000 K	5.000 K	6.500 K
Lichtstrom - klar:	5.950 lm						6.510 lm	6.750 lm	7.020 lm	7.290 lm
Lampenlichtausbeute:	110 lm/W						121 lm/W	125 lm/W	130 lm/W	135 lm/W
Lichtstrom - mattiert:	5.455 lm						5.670 lm	6.108 lm	6.534 lm	6.650 lm
Lampenlichtausbeute:	101 lm/W						105 lm/W	113 lm/W	121 lm/W	123 lm/W
Farbwiedergabeindex:	≥80 R _a									
Umgebungstemperatur:	-30 °C bis +60 °C									
Überspannungsschutz:	4kV									
Schutzart:	IP64									
Brennstellung:	beliebig									
Mittlere Lebensdauer:	50.000 h									
Länge:	261 mm (E27)/277 mm (E40)									
Durchmesser:	87 mm									
Gewicht:	0,9 kg									
Versandeinheit:	16 Stück									
Garantie:	5 Jahre									
Gehäuse: Leuchtmittel mit internem Vorschaltgerät. Einmaliges Kühlerdesign ermöglicht optimales Wärmemanagement. Der sternförmige Aufbau des Aluminiumkühlkörpers dient der rückseitigen Belüftung der Module.		Produktbeschreibung <ul style="list-style-type: none"> ■ 360° Abstrahlwinkel ■ Überhitzungsschutz ■ Treiber austauschbar ■ Kein Abwärmestau möglich ■ Mit E27- und E40-Fassung erhältlich ■ Ausführungen mit klarem und mattiertem Abdeckglas 								

Maße

E27 (L x H x B) = 261 mm x 148 mm x 87 mm

E40 (L x H x B) = 277 mm x 148 mm x 87 mm

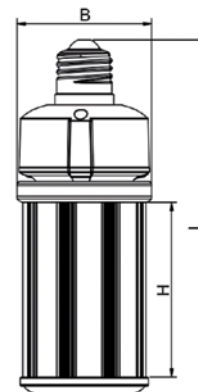

Alle vorherigen Datenblätter verlieren hiermit ihre Gültigkeit. Das Gleiche gilt bei Erscheinen eines neuen Datenblatts.

■ Illumina | LED-Leuchtmittel 20 Watt mit 180°-Abstrahlwinkel mit integr. Vorschaltgerät

Produktdaten		Produktabbildung								
Anschlussleistung:	20 Watt									
LED:	LG G4 5630									
Anzahl der LED Chips:	60									
Spannung:	AC									
Spannungsbereich:	85-265 V									
Cos φ:	≥0,95									
Betriebsfrequenz:	50-60 Hz									
Lichtfarben:	2.200 K						3.000 K	4.000 K	5.000 K	6.500 K
Lichtstrom - klar:	2.495 lm						2.540 lm	2.636 lm	2.819 lm	2.874 lm
Lampenlichtausbeute:	125 lm/W						127 lm/W	132 lm/W	141 lm/W	144 lm/W
Lichtstrom - mattiert:	2.289 lm						2.380 lm	2.455 lm	2.710 lm	2.788 lm
Lampenlichtausbeute:	114 lm/W						119 lm/W	123 lm/W	136 lm/W	139 lm/W
Farbwiedergabeindex:	≥80 R _a									
Umgebungstemperatur:	-30 °C bis +60 °C									
Überspannungsschutz:	4kV									
Schutzart:	IP64									
Brennstellung:	beliebig									
Mittlere Lebensdauer:	50.000 h									
Länge:	185 mm (E27)/197 mm (E40)									
Durchmesser:	90 mm									
Gewicht:	0,55 kg									
Versandeinheit:	12 Stück									
Garantie:	5 Jahre									
Gehäuse: Leuchtmittel mit internem Vorschaltgerät. Einmaliges Kühlerdesign ermöglicht optimales Wärmemanagement. Der lamellenförmige und nach hinten geöffnete Aufbau des Aluminiumkühlers dient der Luftzirkulation hinter der LED.										
Produktbeschreibung		<ul style="list-style-type: none"> ■ 180° Abstrahlwinkel ■ Überhitzungsschutz ■ Treiber austauschbar ■ Kein Abwärmestau möglich ■ Mit E27- und E40-Fassung erhältlich ■ Ausführungen mit klarem und mattiertem Abdeckglas 								

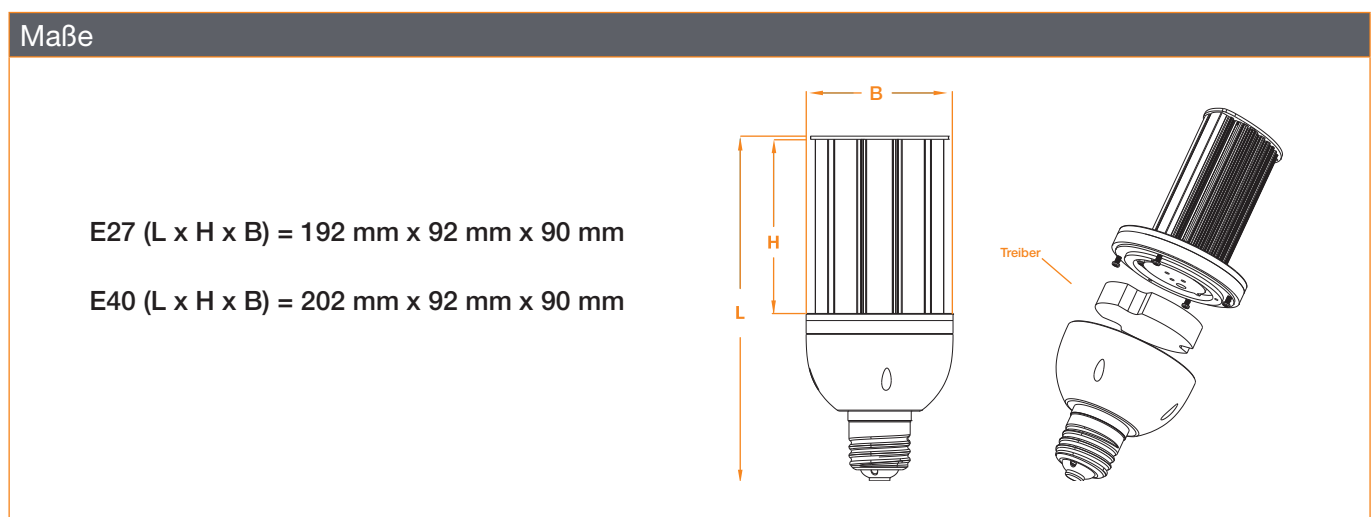

Alle vorherigen Datenblätter verlieren hiermit ihre Gültigkeit. Das Gleiche gilt bei Erscheinen eines neuen Datenblatts.

■ **Illumina | LED-Leuchtmittel 30 Watt mit 180°-Abstrahlwinkel mit integr. Vorschaltgerät**

Produktdaten		Produktabbildung								
Anschlussleistung:	30 Watt									
LED:	LG G4 5630									
Anzahl der LED Chips:	100									
Spannung:	AC									
Spannungsbereich:	85-265 V									
Cos φ:	≥0,95									
Betriebsfrequenz:	50-60 Hz									
Lichtfarben:	2.200 K						3.000 K	4.000 K	5.000 K	6.500 K
Lichtstrom - klar:	3.865 lm						3.986 lm	4.029 lm	4.480 lm	4.497 lm
Lampenlichtausbeute:	129 lm/W						133 lm/W	134 lm/W	149 lm/W	150 lm/W
Lichtstrom - mattiert:	3.595 lm						3.671 lm	3.865 lm	3.906 lm	3.933 lm
Lampenlichtausbeute:	120 lm/W						122 lm/W	129 lm/W	130 lm/W	131 lm/W
Farbwiedergabeindex:	≥80 R _a									
Umgebungstemperatur:	-30 °C bis +60 °C									
Überspannungsschutz:	4kV									
Schutzart:	IP64									
Brennstellung:	beliebig									
Mittlere Lebensdauer:	50.000 h									
Länge:	210 mm (E27)/222 mm (E40)									
Durchmesser:	90 mm									
Gewicht:	0,62 kg									
Versandeinheit:	12 Stück									
Garantie:	5 Jahre									
Gehäuse: Leuchtmittel mit internem Vorschaltgerät. Einmaliges Kühlerdesign ermöglicht optimales Wärmemanagement. Der lamellenförmige und nach hinten geöffnete Aufbau des Aluminiumkühlers dient der Luftzirkulation hinter der LED.		Produktbeschreibung <ul style="list-style-type: none"> ■ 180° Abstrahlwinkel ■ Überhitzungsschutz ■ Treiber austauschbar ■ Kein Abwärmestau möglich ■ Mit E27- und E40-Fassung erhältlich ■ Ausführungen mit klarem und mattiertem Abdeckglas 								

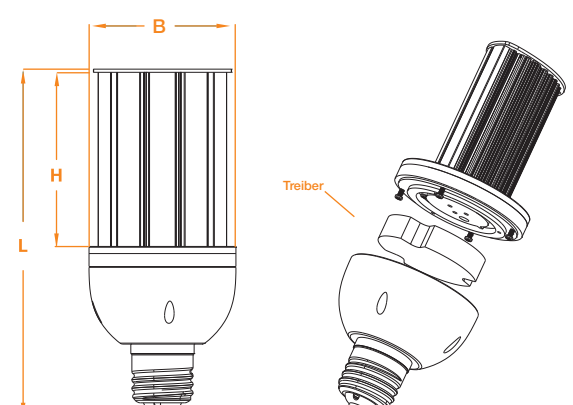
Maße	
E27 (L x H x B) = 210 mm x 117 mm x 90 mm	
E40 (L x H x B) = 220 mm x 117 mm x 90 mm	

Alle vorherigen Datenblätter verlieren hiermit ihre Gültigkeit. Das Gleiche gilt bei Erscheinen eines neuen Datenblatts.

■ **Ilumina | LED-Leuchtmittel 40 Watt mit 180°-Abstrahlwinkel mit integr. Vorschaltgerät**

Produktdaten		Produktabbildung								
Anschlussleistung:	40 Watt									
LED:	LG G4 5630									
Anzahl der LED Chips:	130									
Spannung:	AC									
Spannungsbereich:	85-265 V									
Cos φ:	≥0,95									
Betriebsfrequenz:	50-60 Hz									
Lichtfarben:	2.200 K						3.000 K	4.000 K	5.000 K	6.500 K
Lichtstrom - klar:	5.288 lm						5.395 lm	5.481 lm	5.590 lm	5.612 lm
Lampenlichtausbeute:	132 lm/W						135 lm/W	137 lm/W	140 lm/W	140 lm/W
Lichtstrom - mattiert:	4.691 lm						4.876 lm	5.128 lm	5.268 lm	5.290 lm
Lampenlichtausbeute:	117 lm/W						122 lm/W	129 lm/W	130 lm/W	131 lm/W
Farbwiedergabeindex:	≥80 R _a									
Umgebungstemperatur:	-30 °C bis +60 °C									
Überspannungsschutz:	4kV									
Schutzart:	IP64									
Brennstellung:	beliebig									
Mittlere Lebensdauer:	50.000 h									
Länge:	256 mm (E27)/268 mm (E40)									
Durchmesser:	90 mm									
Gewicht:	0,75 kg									
Versandeinheit:	12 Stück									
Garantie:	5 Jahre									
Gehäuse: Leuchtmittel mit internem Vorschaltgerät. Einmaliges Kühlerdesign ermöglicht optimales Wärmemanagement. Der lamellenförmige und nach hinten geöffnete Aufbau des Aluminiumkühlers dient der Luftzirkulation hinter der LED.		Produktbeschreibung <ul style="list-style-type: none"> ■ 180° Abstrahlwinkel ■ Überhitzungsschutz ■ Treiber austauschbar ■ Kein Abwärmestau möglich ■ Mit E27- und E40-Fassung erhältlich ■ Ausführungen mit klarem und mattiertem Abdeckglas 								

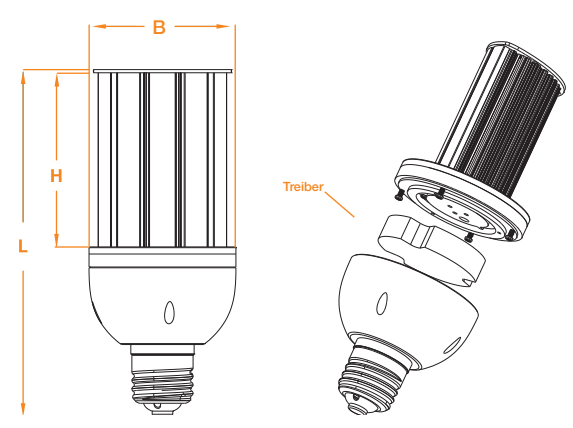
Maße	
E27 (L x H x B) = 268 mm x 163 mm x 90 mm	
E40 (L x H x B) = 278 mm x 163 mm x 90 mm	

Alle vorherigen Datenblätter verlieren hiermit ihre Gültigkeit. Das Gleiche gilt bei Erscheinen eines neuen Datenblatts.



CONPOWER
Energie bewusst machen

CONPOWER Betrieb GmbH & Co. KG
Sammelweisstraße 8
82152 Planegg
Telefon: +49 89 4161488-70
Telefax: +49 89 4161488-71
E-Mail: betrieb@conpower.de
www.conpower.de