

# Atum | LED Hallenstrahler

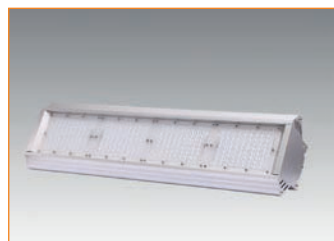

## Datenblätter



**CONPOWER**  
Energie bewusst machen

## LED Hallenstrahler Atum

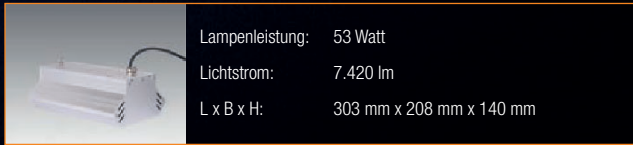

Seite 3

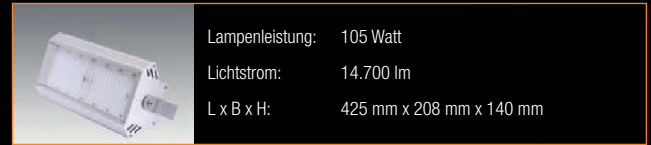

Seite 4

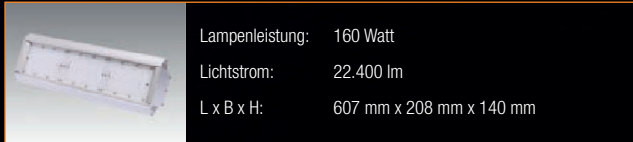

Seite 5

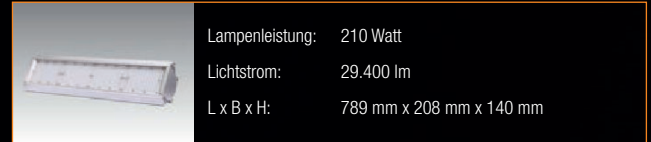

Seite 6

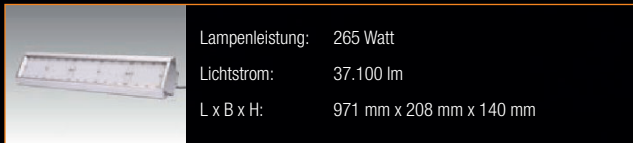

Seite 7

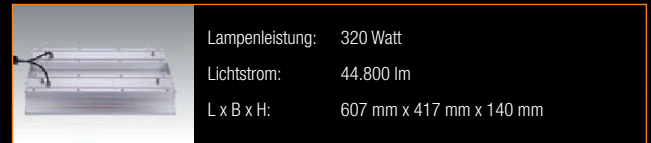

Seite 8

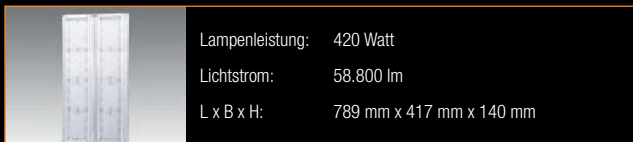

Seite 9

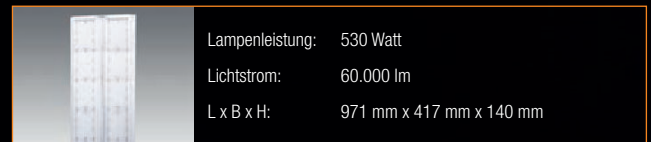

Seite 10

■ **Atum | LED Hallenstrahler - 53 Watt**

Produktdaten		Produktabbildung
Anschlussleistung:	53 Watt	
Treiber:	<b>PHILIPS</b> Xitanium	
LED:	<b>PHILIPS</b> Lumileds (LUXEON 3030)	
Dimmung:	Optional 1-10 V	
Anzahl der LEDs:	72	
Spannung:	AC	
Spannungsbereich:	220-240 V	
Cos φ:	>0,95	
Betriebsfrequenz:	50-60 Hz	
Lichtfarben:	3.000 K / 4.000 K / 5.000 K / 6.500 K	
Bewerteter Lichtstrom:	7.420 Lumen	
Lampenlichtausbeute:	140 lm/W	
Abstrahlwinkel:	60°x60°, 90°x90°, 20°x100°, 60°x135°	
Farbwiedergabeindex:	70/80/90 Ra	
Umgebungstemperatur:	-40 °C bis +50 °C	
Schutzart:	IP65	
Schlagfestigkeit:	IK10	
Mittlere Lebensdauer:	100.000 h (L <sub>70</sub> /B <sub>10</sub> )	
Start:	<0,1 Sekunden	
Maße (L x B x H):	303 mm x 208 mm x 140 mm	
Gewicht:	3,5 kg	
Versandeinheit:	2 Stück	
Garantie:	5 Jahre	
<p>Gehäuse: Pulverbeschichtete Aluminiumlegierung (Aluminium 6063), hohe Festigkeit, korrosionsbeständig</p>		<p><b>Produktbeschreibung</b></p> <ul style="list-style-type: none"> <li>■ Schlagfestigkeit IK10</li> <li>■ Decken- und Wandmontage</li> <li>■ Schutzart IP65</li> <li>■ Frei von Quecksilber</li> <li>■ Flackerfreier Sofortstart</li> <li>■ Hohe Schaltfestigkeit</li> </ul>

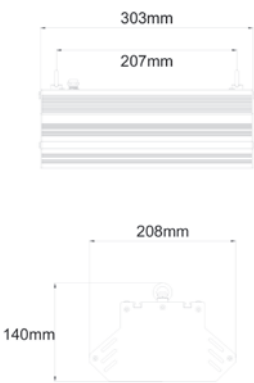
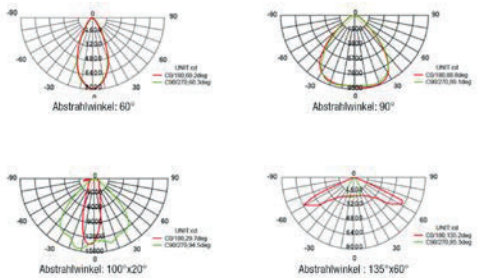
Abmessungen:	Abstrahlcharakteristiken:
	

■ **Atum | LED Hallenstrahler - 105 Watt**

Produktdaten		Produktabbildung
Anschlussleistung:	105 Watt	
Treiber:	<b>PHILIPS</b> Xitanium	
LED:	<b>PHILIPS</b> Lumileds (LUXEON 3030)	
Dimmung:	Optional 1-10 V / DALI	
Anzahl der LEDs:	144	
Spannung:	AC	
Spannungsbereich:	220-240 V	
Cos φ:	>0,95	
Betriebsfrequenz:	50-60 Hz	
Lichtfarben:	3.000 K / 4.000 K / 5.000 K / 6.500 K	
Bewerteter Lichtstrom:	14.700 Lumen	
Lampenlichtausbeute:	140 lm/W	
Abstrahlwinkel:	60°x60°, 90°x90°, 20°x100°, 60°x135°, 40°x70°, 40°x115°, 80°x115°	
Farbwiedergabeindex:	70/80/90 Ra	
Umgebungstemperatur:	-40 °C bis +50 °C	
Schutzart:	IP65	
Schlagfestigkeit:	IK10	
Mittlere Lebensdauer:	100.000 h (L <sub>70</sub> /B <sub>10</sub> )	
Start:	<0,1 Sekunden	
Maße (L x B x H):	425 mm x 208 mm x 140 mm	
Gewicht:	4,2 kg	
Versandeinheit:	2 Stück	
Garantie:	5 Jahre	
Gehäuse: Pulverbeschichtete Aluminiumlegierung (Aluminium 6063), hohe Festigkeit, korrosionsbeständig		<b>Produktbeschreibung</b> <ul style="list-style-type: none"> <li>■ Schlagfestigkeit IK10</li> <li>■ Decken- und Wandmontage</li> <li>■ Schutzart IP65</li> <li>■ Frei von Quecksilber</li> <li>■ Flackerfreier Sofortstart</li> <li>■ Hohe Schaltfestigkeit</li> </ul>

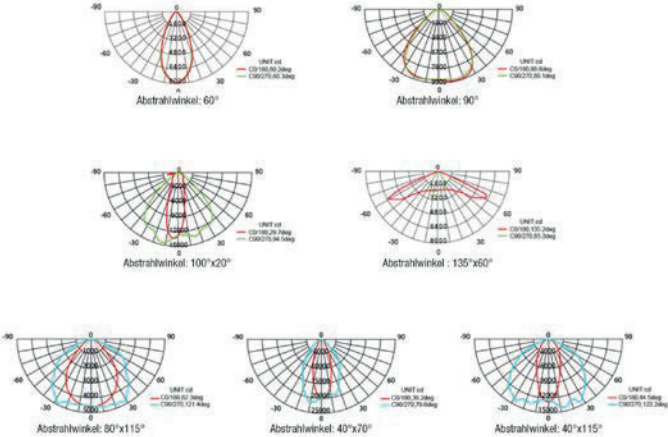
Abmessungen:	Abstrahlcharakteristiken:
	

■ **Atum | LED Hallenstrahler - 160 Watt**

Produktdaten		Produktabbildung
Anschlussleistung:	160 Watt	
Treiber:	<b>PHILIPS</b> Xitanium	
LED:	<b>PHILIPS</b> Lumileds (LUXEON 3030)	
Dimmung:	Optional 1-10 V / DALI	
Anzahl der LEDs:	216	
Spannung:	AC	
Spannungsbereich:	220-240 V	
Cos φ:	>0,95	
Betriebsfrequenz:	50-60 Hz	
Lichtfarben:	3.000 K / 4.000 K / 5.000 K / 6.500 K	
Bewerteter Lichtstrom:	22.400 Lumen	
Lampenlichtausbeute:	140 lm/W	
Abstrahlwinkel:	60°x60°, 90°x90°, 20°x100°, 60°x135°, 40°x70°, 40°x115°, 80°x115°	
Farbwiedergabeindex:	70/80/90 Ra	
Umgebungstemperatur:	-40 °C bis +50 °C	
Schutzart:	IP65	
Schlagfestigkeit:	IK10	
Mittlere Lebensdauer:	100.000 h (L <sub>70</sub> /B <sub>10</sub> )	
Start:	<0,1 Sekunden	
Maße (L x B x H):	607 mm x 208 mm x 140 mm	
Gewicht:	5,4 kg	
Versandeinheit:	2 Stück	
Garantie:	5 Jahre	
Gehäuse: Pulverbeschichtete Aluminiumlegierung (Aluminium 6063), hohe Festigkeit, korrosionsbeständig		

**Produktbeschreibung**

- Schlagfestigkeit IK10
- Decken- und Wandmontage
- Schutzart IP65
- Frei von Quecksilber
- Flackerfreier Sofortstart
- Hohe Schaltfestigkeit

**Abmessungen:**

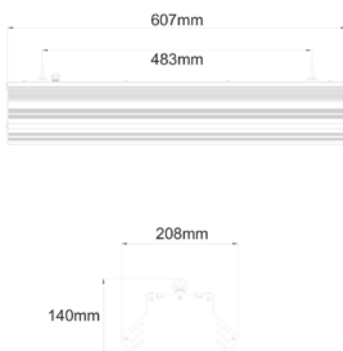

**Abstrahlcharakteristiken:**

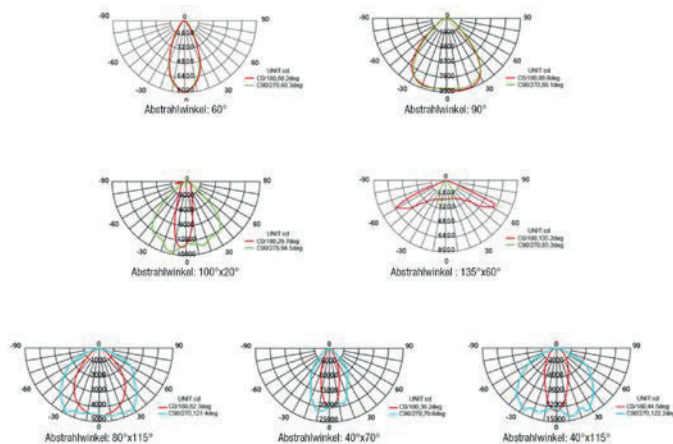

Alle vorherigen Datenblätter verlieren hiermit ihre Gültigkeit. Das Gleiche gilt bei Erscheinen eines neuen Datenblatts.

■ **Atum | LED Hallenstrahler - 210 Watt**

Produktdaten		Produktabbildung
Anschlussleistung:	210 Watt	 <p>5 JAHRE GARANTIE</p> <p>CE</p>
Treiber:	<b>PHILIPS</b> Xitanium	
LED:	<b>PHILIPS</b> Lumileds (LUXEON 3030)	
Dimmung:	Optional 1-10 V / DALI	
Anzahl der LEDs:	288	
Spannung:	AC	
Spannungsbereich:	220-240 V	
Cos φ:	>0,95	
Betriebsfrequenz:	50-60 Hz	
Lichtfarben:	3.000 K / 4.000 K / 5.000 K / 6.500 K	
Bewerteter Lichtstrom:	29.400 Lumen	
Lampenlichtausbeute:	140 lm/W	
Abstrahlwinkel:	60°x60°, 90°x90°, 20°x100°, 60°x135°, 40°x70°, 40°x115°, 80°x115°	
Farbwiedergabeindex:	70/80/90 Ra	
Umgebungstemperatur:	-40 °C bis +50 °C	
Schutzart:	IP65	
Schlagfestigkeit:	IK10	
Mittlere Lebensdauer:	100.000 h (L <sub>70</sub> /B <sub>10</sub> )	
Start:	<0,1 Sekunden	
Maße (L x B x H):	789 mm x 208 mm x 140 mm	
Gewicht:	7,2 kg	
Versandeinheit:	2 Stück	
Garantie:	5 Jahre	
Gehäuse: Pulverbeschichtete Aluminiumlegierung (Aluminium 6063), hohe Festigkeit, korrosionsbeständig		

**Produktbeschreibung**

- Schlagfestigkeit IK10
- Decken- und Wandmontage
- Schutzart IP65
- Frei von Quecksilber
- Flackerfreier Sofortstart
- Hohe Schaltfestigkeit

**Abmessungen:**

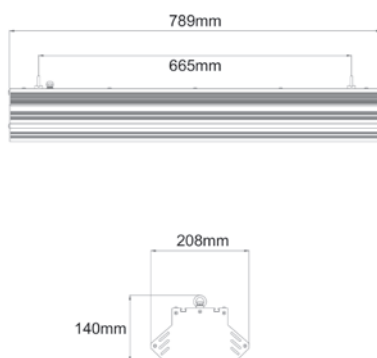

**Abstrahlcharakteristiken:**

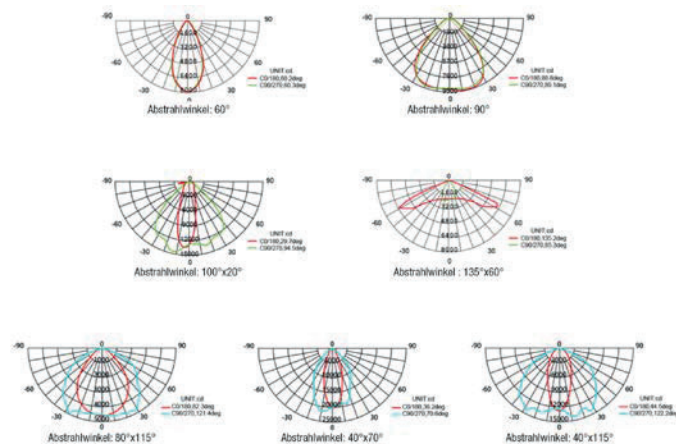

Alle vorherigen Datenblätter verlieren hiermit ihre Gültigkeit. Das Gleiche gilt bei Erscheinen eines neuen Datenblatts.

■ **Atum | LED Hallenstrahler - 265 Watt**

Produktdaten		Produktabbildung
Anschlussleistung:	265 Watt	
Treiber:	<b>PHILIPS</b> Xitanium	
LED:	<b>PHILIPS</b> Lumileds (LUXEON 3030)	
Dimmung:	Optional 1-10 V / DALI	
Anzahl der LEDs:	360	
Spannung:	AC	
Spannungsbereich:	220-240 V	
Cos φ:	>0,95	
Betriebsfrequenz:	50-60 Hz	
Lichtfarben:	3.000 K / 4.000 K / 5.000 K / 6.500 K	
Bewerteter Lichtstrom:	37.100 Lumen	
Lampenlichtausbeute:	140 lm/W	
Abstrahlwinkel:	60°x60°, 90°x90°, 20°x100°, 60°x135°, 40°x70°, 40°x115°, 80°x115°	
Farbwiedergabeindex:	70/80/90 Ra	
Umgebungstemperatur:	-40 °C bis +50 °C	
Schutzart:	IP65	
Schlagfestigkeit:	IK10	
Mittlere Lebensdauer:	100.000 h (L <sub>70</sub> /B <sub>10</sub> )	
Start:	<0,1 Sekunden	
Maße (L x B x H):	971 mm x 208 mm x 140 mm	
Gewicht:	9 kg	
Versandeinheit:	2 Stück	
Garantie:	5 Jahre	
<p>Gehäuse: Pulverbeschichtete Aluminiumlegierung (Aluminium 6063), hohe Festigkeit, korrosionsbeständig</p>		<p><b>Produktbeschreibung</b></p> <ul style="list-style-type: none"> <li>■ Schlagfestigkeit IK10</li> <li>■ Decken- und Wandmontage</li> <li>■ Schutzart IP65</li> <li>■ Frei von Quecksilber</li> <li>■ Flackerfreier Sofortstart</li> <li>■ Hohe Schaltfestigkeit</li> </ul>

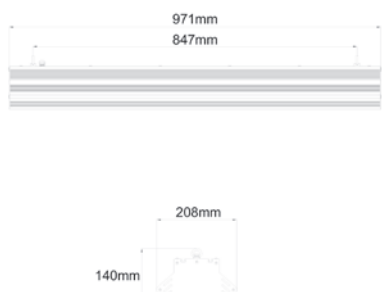
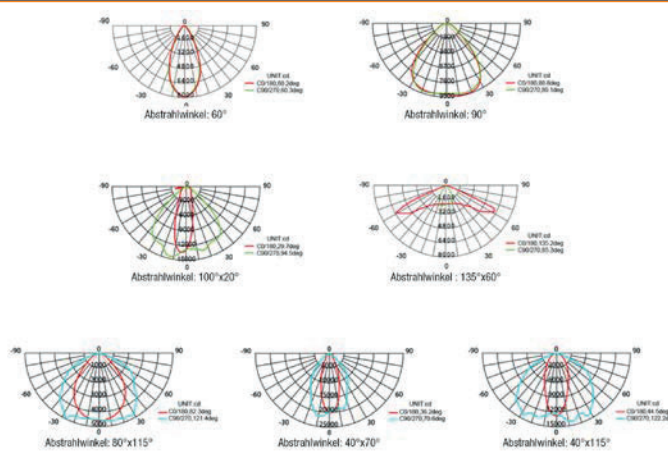
Abmessungen:	Abstrahlcharakteristiken:
	

■ **Atum | LED Hallenstrahler - 320 Watt**

Produktdaten		Produktabbildung
Anschlussleistung:	320 Watt	
Treiber:	<b>PHILIPS</b> Xitanium	
LED:	<b>PHILIPS</b> Lumileds (LUXEON 3030)	
Dimmung:	Optional 1-10 V / DALI	
Anzahl der LEDs:	432	
Spannung:	AC	
Spannungsbereich:	220-240 V	
Cos φ:	>0,95	
Betriebsfrequenz:	50-60 Hz	
Lichtfarben:	3.000 K / 4.000 K / 5.000 K / 6.500 K	
Bewerteter Lichtstrom:	44.800 Lumen	
Lampenlichtausbeute:	140 lm/W	
Abstrahlwinkel:	60°x60°, 90°x90°, 20°x100°, 60°x135°, 40°x70°, 40°x115°, 80°x115°	
Farbwiedergabeindex:	70/80/90 Ra	
Umgebungstemperatur:	-40 °C bis +50 °C	
Schutzart:	IP65	
Schlagfestigkeit:	IK10	
Mittlere Lebensdauer:	100.000 h (L <sub>70</sub> /B <sub>10</sub> )	
Start:	<0,1 Sekunden	
Maße (L x B x H):	607 mm x 417 mm x 140 mm	
Gewicht:	11 kg	
Versandeinheit:	1 Stück	
Garantie:	5 Jahre	
<p>Gehäuse: Pulverbeschichtete Aluminiumlegierung (Aluminium 6063), hohe Festigkeit, korrosionsbeständig</p>		<p><b>Produktbeschreibung</b></p> <ul style="list-style-type: none"> <li>■ Schlagfestigkeit IK10</li> <li>■ Decken- und Wandmontage</li> <li>■ Schutzart IP65</li> <li>■ Frei von Quecksilber</li> <li>■ Flackerfreier Sofortstart</li> <li>■ Hohe Schaltfestigkeit</li> </ul>

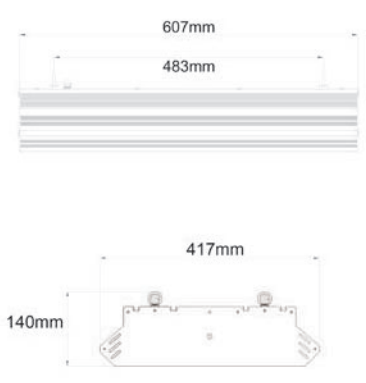
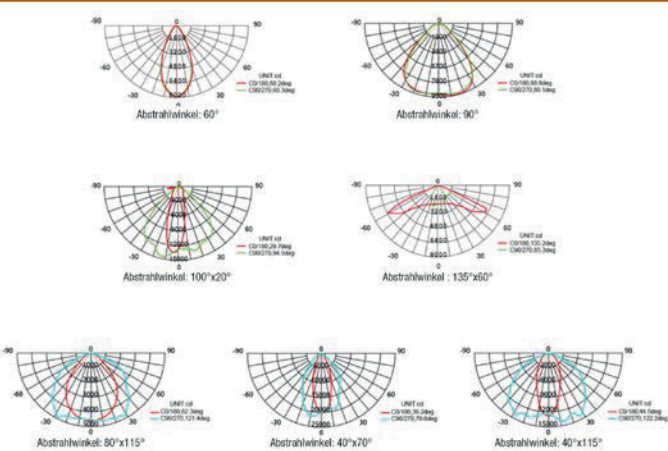
Abmessungen:	Abstrahlcharakteristiken:
	



■ **Atum | LED Hallenstrahler - 420 Watt**

Produktdaten		Produktabbildung
Anschlussleistung:	420 Watt	
Treiber:	<b>PHILIPS</b> Xitanium	
LED:	<b>PHILIPS</b> Lumileds (LUXEON 3030)	
Dimmung:	Optional 1-10 V / DALI	
Anzahl der LEDs:	576	
Spannung:	AC	
Spannungsbereich:	220-240 V	
Cos φ:	>0,95	
Betriebsfrequenz:	50-60 Hz	
Lichtfarben:	3.000 K / 4.000 K / 5.000 K / 6.500 K	
Bewerteter Lichtstrom:	58.800 Lumen	
Lampenlichtausbeute:	140 lm/W	
Abstrahlwinkel:	60°x60°, 90°x90°, 20°x100°, 60°x135°, 40°x70°, 40°x115°, 80°x115°	
Farbwiedergabeindex:	70/80/90 Ra	
Umgebungstemperatur:	-40 °C bis +50 °C	
Schutzart:	IP65	
Schlagfestigkeit:	IK10	
Mittlere Lebensdauer:	100.000 h (L <sub>70</sub> /B <sub>10</sub> )	
Start:	<0,1 Sekunden	
Maße (L x B x H):	789 mm x 417 mm x 140 mm	
Gewicht:	15 kg	
Versandeinheit:	1 Stück	
Garantie:	5 Jahre	
Gehäuse: Pulverbeschichtete Aluminiumlegierung (Aluminium 6063), hohe Festigkeit, korrosionsbeständig		<b>Produktbeschreibung</b> <ul style="list-style-type: none"> <li>■ Schlagfestigkeit IK10</li> <li>■ Decken- und Wandmontage</li> <li>■ Schutzart IP65</li> <li>■ Frei von Quecksilber</li> <li>■ Flackerfreier Sofortstart</li> <li>■ Hohe Schaltfestigkeit</li> </ul>

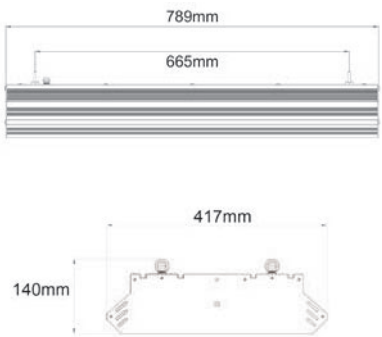
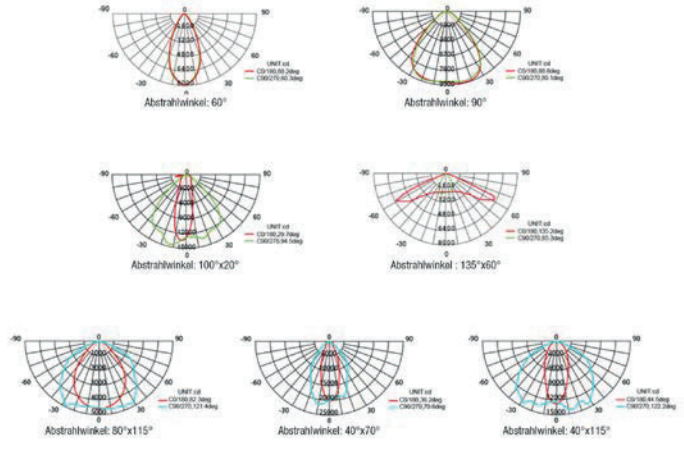
Abmessungen:	Abstrahlcharakteristiken:
	

■ **Atum | LED Hallenstrahler - 530 Watt**

Produktdaten		Produktabbildung
Anschlussleistung:	530 Watt	
Treiber:	<b>INVENTRONICS</b>	
LED:	<b>PHILIPS</b> Lumileds (LUXEON 3030)	
Dimmung:	Optional 1-10 V	
Anzahl der LEDs:	720	
Spannung:	AC	
Spannungsbereich:	220-240 V	
Cos φ:	>0,95	
Betriebsfrequenz:	50-60 Hz	
Lichtfarben:	3.000 K / 4.000 K / 5.000 K / 6.500 K	
Bewerteter Lichtstrom:	74.200 Lumen	
Lampenlichtausbeute:	140 lm/W	
Abstrahlwinkel:	60°x60°, 90°x90°, 20°x100°, 60°x135°, 40°x70°, 40°x115°, 80°x115°	
Farbwiedergabeindex:	70/80/90 Ra	
Umgebungstemperatur:	-40 °C bis +50 °C	
Schutzart:	IP65	
Schlagfestigkeit:	IK10	
Mittlere Lebensdauer:	100.000 h (L <sub>70</sub> /B <sub>10</sub> )	
Start:	<0,1 Sekunden	
Maße (L x B x H):	971 mm x 417 mm x 140 mm	
Gewicht:	18 kg	
Versandeinheit:	1 Stück	
Garantie:	5 Jahre	
<p>Gehäuse: Pulverbeschichtete Aluminiumlegierung (Aluminium 6063), hohe Festigkeit, korrosionsbeständig</p>		<p><b>Produktbeschreibung</b></p> <ul style="list-style-type: none"> <li>■ Schlagfestigkeit IK10</li> <li>■ Decken- und Wandmontage</li> <li>■ Schutzart IP65</li> <li>■ Frei von Quecksilber</li> <li>■ Flackerfreier Sofortstart</li> <li>■ Hohe Schaltfestigkeit</li> </ul>

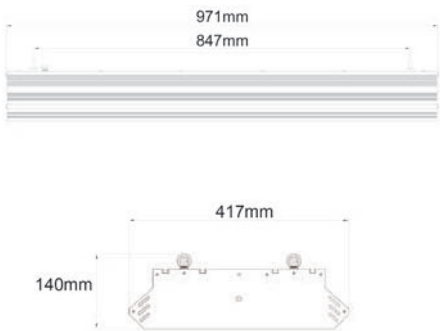
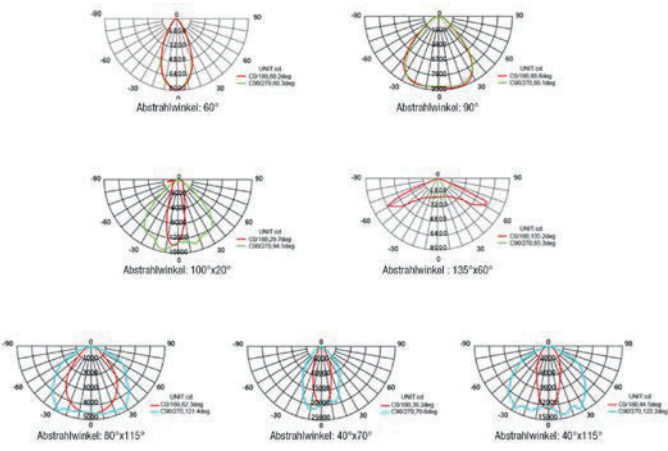
Abmessungen:	Abstrahlcharakteristiken:
	



**CONPOWER**  
*Energie bewusst machen*

**CONPOWER Betrieb GmbH & Co. KG**

Lilienthalstraße 1

82178 Puchheim

Telefon: +49 89 4161488-70

Telefax: +49 89 4161488-71

E-Mail: [betrieb@conpower.de](mailto:betrieb@conpower.de)

[www.conpower.de](http://www.conpower.de)